

TORCAL

 **FILTRA**
VIBRACIÓN

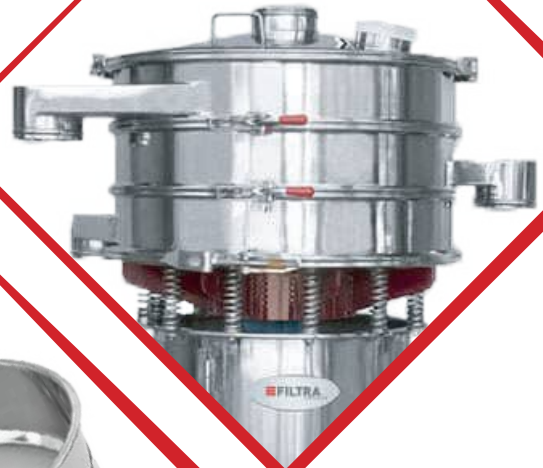

**“TAMIZANDO IDEAS
FABRICAMOS SOLUCIONES”**



Nº: 44 100 131483

Producción de tamices de malla metálica o chapa perforada de diámetros comprendidos entre 60 y 600.



Laboratorio acreditado por **ENAC** para la realización de ensayos de malla y chapas metálicas de tamices según las siguientes normas: UNE 7050-3, ISO 3310-1, ASTM E11, ISO 9044, UNE 7050-4, ISO 3310-2, ASTM E323.



Techsolids está formado por las empresas que integran toda la tecnología y los servicios para el procesamiento de materiales granulados y polvos secos.



Filtra Vibración es miembro de la Asociación de Fabricantes de Equipamiento Científico LAB MAS SPAIN, que colabora con otras asociaciones internacionales del sector.



Desde

1988

Filtra Vibración lleva más de 35 años en el mercado desarrollando y fabricando equipos de laboratorio y de proceso industrial para el tamizado, la filtración y la separación de sólidos y líquidos, así como la mezcla y la molienda de sólidos.

Ofrecemos una alta calidad de productos a precios muy competitivos. Todos ellos cumplen estrictamente las normas nacionales e internacionales de fabricación, pasando por un riguroso control de calidad y entregándose con la Declaración CE de conformidad. El sistema de gestión de calidad de FILTRA para la fabricación de tamices está certificado por TÜV NORD.

Siguiendo con nuestra política de calidad e innovación, Filtra Vibración está continuamente investigando en la mejora y desarrollo de nuevos productos.



01. Presentación

- 02. Granulometría
- 03. Sectores y Ejemplos de Aplicación
- 04. Ferias

06. Laboratorio ENAC

- 07. Mallas / Chapas / Tamiz Laboratorio

08. Tamices

- 09. Calidad y Ventajas
- 10. Tamices y Accesorios

11. Equipos Laboratorio

- 12. Tamizadora Digital Electromagnética IRIS
- 16. Tamizadora Digital de Barrido por Aire EOLO
- 17. Molino de Laboratorio ARES
- 19. Mezcladora en "V" de Laboratorio VENUS
- 20. Baño de ultrasonidos NEPTUNO

21. Equipos Industriales

- 22. Accesorios FTI
- 23. Tamizadora Circular ZEUS
- 24. Tamizadora Circular Móvil JUPITER
- 25. Tamizadora Circular con Motores Laterales HELIOS
- 26. Tamizadora Circular VULCANO
- 27. VierteSacos APOLO
- 28. Tamizadora Centrífuga MINERVA
- 30. Tamizadora Neumática URANO
- 31. Tamizadora Circular Móvil CENTAURO
- 32. Mezcladora en "V" Industrial ATENEA
- 33. Tamizadora Rectangular MERCURIO
- 34. Accesorios y Recambios

35. Filtros Industriales

- 36. Filtros Industriales
- 40. Mallas Industriales
- 41. Instalaciones

En este catálogo se usa el método de vinculación por QR, este sistema es compatible con dispositivos Android, IOS y Windows Phone. Para poder visualizar debe usar un lector de códigos QR. Este sistema se usa para vincular los productos con sus respectivas fichas técnicas en nuestra página web.



Se denomina clasificación granulométrica o granulometría a la medición y graduación que se lleva a cabo en los granos o las partículas de un material sólido con fines de análisis, tanto de su origen como de sus propiedades mecánicas, y al cálculo de la abundancia de los correspondientes a cada uno de los tamaños previstos por una escala granulométrica.

¿Cuál es la importancia de la granulometría?

El conocimiento de la dimensión del grano y de la distribución por tamaño de las partículas en los sólidos dispersos, es de gran importancia para aplicaciones de investigación y desarrollo, producción y control de calidad.

En función de la distribución granulométrica, varían algunas de las propiedades de los productos, tales como:

- Sabor
- Absorción
- Conductividad
- Aglomeración
- Propiedades mecánicas
- Propiedades de factura
- Resistencia de desgaste
- Propiedades de aislamiento
- Propiedades de filtración



Las tamizadoras de Filtra sirven para clasificar y analizar gran variedad de productos, tanto sólidos como líquidos.

Estos equipos se utilizan en áreas de investigación y desarrollo, control de calidad y supervisión de procesos de producción.

Los principales sectores de aplicación son:

Alimentario

- Harinas
- Lácteos
- Horchata
- Mostos
- Cereales
- Espicias
- Legumbres
- Chocolate
- Frutos secos
- Cárnicos
- Azúcar
- Café
- Sales minerales
- Compostas
- Helados
- Zumos

Cerámicas

- Tintas
- Esmaltes
- Pigmentos
- Arcillas

Químico y Petroquímico

- Colas
- Pinturas
- Tóner
- Granzas
- Masterbach
- PET
- PVC
- Lubricantes
- Resinas

Farmacéutico:

- Medicamentos
- Excipientes
- Fármacos

Construcción

- Rellenos
- Arenas
- Arcillas
- Cementos
- Yeso

Cosmética

- Detergentes
- Jabones
- Pigmentos
- Tensoactivos

Agrícola

- Fertilizantes
- Semillas
- Granos
- Hiervas
- Flores

Minería

- Metales
- Óxidos metálicos
- Azufre
- Caolín
- Explosivos
- Minerales
- Diamantes

Reciclaje

- Pasta de papel
- Aguas residuales
- Vidrios
- Purines
- Aceites
- Plásticos
- Cobres
- Caucho triturado
- Madera



Ferias

Ferias



Distribuimos en más de 50 países.

Somos líderes en el mercado español y actualmente vendemos en más de 50 países y en múltiples sectores: farmacia, alimentación, industria química, construcción, reciclaje, agricultura, etc.

Nuestro ánimo es el de seguir creciendo y poder compartir entusiasmo y satisfacción con nuestros clientes y colaboradores.



Feria Expoquimia, Barcelona



Feria Achema, Frankfurt



Feria Powtech. Nuremberg



Feria ArabLab, Dubai



Feria Expoquimia. Barcelona



Feria Achema. Munich



Feria Arablab. Dubai



Feria Exposólidos. Barcelona

Filtra Vibración puso en marcha en el año 2002 el primer laboratorio en España acreditado por ENAC (Acreditación nº 310/LE683) para la realización de ensayos de mallas y chapas metálicas de los tamices según las normas:

Mallas	Chapas Perforadas
UNE 7050-3	UNE 7050-4
ISO 3310-1	ISO 3310-2
ASTM E11	ASTM E323
ISO 9044	



El personal técnico del laboratorio, utilizando los equipos de visión artificial y siguiendo los métodos establecidos por la norma UNE-EN ISO/IEC 17025 que rige nuestro sistema de calidad, realiza las mediciones y cálculos oportunos para emitir un informe de ensayo que, entre otros resultados, concluye si la malla o chapa perforada del tamiz examinado es conforme o no a la norma de referencia.

La acreditación ENAC es reconocida a nivel internacional mediante acuerdos como MLA (Multilateral Agreement) o MRA (Mutual Recognition Agreement)



Tabla de las aperturas normalizadas de malla y chapa metálica para la fabricación de tamices de laboratorio, según diferentes normas internacionales.

MALLA METÁLICA

mm (milímetros)

UNE 7050-3 ISO 3310-1	ASTM E11	
W*	W*	Nº
125	125	5 in.
112		
106	106	4,24 in.
100	100	4 in.
90	90	3 1/2 in.
80		
75	75	3 in.
71		
63	63	2 1/2 in.
56	56	
53	53	2,12 in.
50	50	2 in.
45	45	1 3/4 in.
40	40	
37,5	37,5	1 1/2 in.
35,5	35,5	
31,5	31,5	1 1/4 in.
28	28	
26,5	26,5	1,06 in.
25	25	1 in.
22,4	22,4	7/8 in.
20	20	
19	19	3/4 in.
18	18	
16	16	5/8 in.
14	14	
13,2	13,2	0,530 in.
12,5	12,5	1/2 in.
11,2	11,2	7/16 in.
10	10	
9,5	9,5	3/8 in.
9	9	
8	8	5/16 in.
7,1	7,1	
6,7	6,7	0,265 in.
6,3	6,3	1/4 in.
5,6	5,6	3/12 in.
5	5	
4,75	4,75	4
4,5	4,5	
4	4	5
3,55	3,55	
3,35	3,35	6
3,15	3,15	
2,8	2,8	7
2,5	2,5	
2,36	2,36	8
2,24	2,24	
2	2	10
1,8	1,8	
1,7	1,7	12
1,6	1,6	
1,4	1,4	14
1,25	1,25	
1,18	1,18	16
1,12	1,12	
1	1	18

µm (micrometers)

UNE 7050-3 ISO 3310-1	ASTM E11	
W*	W*	Nº
900	900	
850	850	20
800	800	
710	710	25
630	630	
600	600	30
560	560	
500	500	35
450	450	
425	425	40
400	400	
355	355	45
315	315	
300	300	50
280	280	
250	250	60
224	224	
212	212	70
200	200	
180	180	80
160	160	
150	150	100
140	140	
125	125	120
112	112	
106	106	140
100	100	
90	90	170
80	80	
75	75	200
71	71	
63	63	230
56	56	
53	53	270
50	50	
45	45	325
40	40	
38	38	400
36	36	
32	32	450
25	25	500
20	20	635

CHAPA PERFORADA

mm (milímetros)

UNE 7050-4 ISO 3310-2	ASTM E323	
W*	W*	Nº
125	125	5 in.
112		
106	106	41/4 in.
100	100	4 in.
90	90	3 1/2 in.
80		
75	75	3 in.
71		
63	63	2 1/2 in.
56		
53	53	2 1/8 in.
50	50	2 in.
45	45	1 3/4 in.
40		
37,5	37,5	1 1/2 in.
35,5		
31,5	31,5	1 1/4 in.
28		
26,5	26,5	1 1/16 in.
25	25	1 in.
22,4	22,4	7/8 in.
20		
19	19	3/4 in.
18		
16	16	5/8 in.
14		
13,2	13,2	17/32 in.
12,5	12,5	1/2 in.
11,2	11,2	7/16 in.
10		
9,5	9,5	3/8 in.
9		
8	8	5/16 in.
7,1		
6,7	6,7	17/64 in.
6,3	6,3	1/4 in.
5,6	5,6	7/32 in.
5		
4,75	4,75	3/16 in.
4,5		
4	4	5/32 in.
3,55		
3,35	3,35	1/8 in.
3,15		
2,8	2,8	7/64 in.
2,5		
2,36	2,36	3/62 in.
2,24		
2	2	0,078 in.
1,8		
1,7	1,7	0,066 in.
1,6		
1,4	1,4	0,055 in.
1,25		
1,18	1,18	0,045 in.
1,12		
1	1	0,039 in.

*W = Luz de malla / apertura de chapa.

Filtra Vibración fabrica una extensa gama de tamices de laboratorio de diámetros comprendidos entre 60 y 600 mm, con las mejores calidades de acero inoxidable AISI 304 o AISI 316 para los bastidores, AISI 304 para la chapa perforada y AISI 316 para las mallas metálicas, lo que les proporciona una larga durabilidad y una alta resistencia a la corrosión.



Se construyen en dos piezas permitiendo realizar cambios de malla cuando está deteriorada o fuera de norma. La superficie del tamiz en el interior es totalmente lisa para evitar la acumulación de restos y suciedad. La limpieza es muy rápida y sencilla.

Nuestros tamices de laboratorio llevan incluida una junta de goma para asegurar su estanqueidad. Además, pueden acoplarse perfectamente entre sí y con los de otros fabricantes.

El marcado se realiza por grabación láser en el bastidor, llevando cada tamiz un número de identificación individual



Nº: ES143584-1

Producción de tamices de mala metálica o chapa perforada de diámetros entre 60 y 600 mm.



CALIDAD

Antes de ser suministrado, cada tamiz es sometido a verificación, adjuntándose con él un certificado de fabricación y documentación sobre el mantenimiento del tamiz.

Disponemos también de tapas y fondos en acero inoxidable para todos los diámetros en los que fabricamos tamices.



Tabla de los diferentes diámetros y alturas de los tamices Filtra Vibración



D	DIÁMETRO (mm)
Hu	ALTURA ÚTIL (mm)
Ht	ALTURA TOTAL (mm)
P	PESO TEÓRICO (g) (Varia según malla)
V	VOLUMEN RECOMENDADO (con malla de 1mm de luz cm ³)

D	Hu	Ht	P	V
60	25	30	60	5
60	75	85	120	15
75	25	40	85	25
100	20	35	100	50
100	50	60	150	75
125	20	34	165	85
150	30	43	200	100
150	50	60	250	120
200	25	50	450	70
200	50	70	500	140
200	100	120	800	250
200	200	220	1000	500
203	25	50	450	70
203	50	70	500	140
250	70	90	900	280
300	80	95	1250	560
305	50	70	1250	560
315	80	95	1300	560
350	80	100	1500	600
400	65	85	1700	600
400	100	115	2000	650
450	100	115	2200	750
500	100	115	3000	850
600	110	125	3600	1000

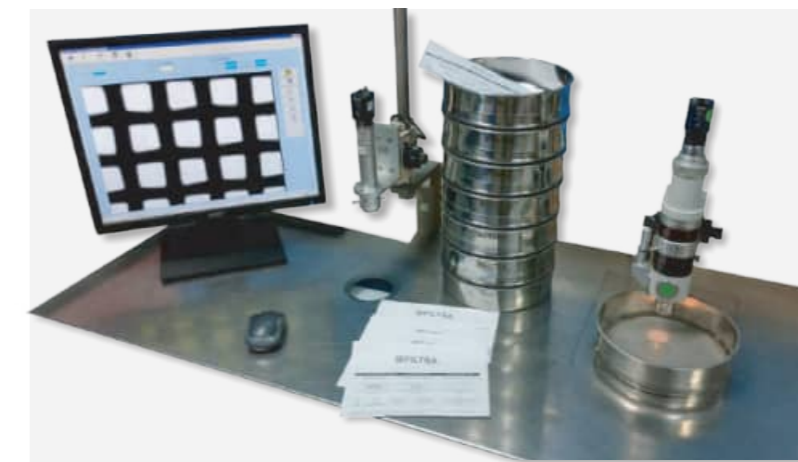
VENTAJAS

- Fabricación según normativas nacionales e internacionales.
- Alta calidad. Alta resistencia a la corrosión. Larga durabilidad.
- Fabricación en dos piezas: permite realizar cambios de malla.
- Superficie totalmente lisa para una fácil limpieza. No se acumulan restos de producto.
- Identificación individual por láser, permite la trazabilidad del tamiz.
- Los tamices pueden acoplarse entre sí y con los de otros fabricantes.
- Máxima estabilidad y estanqueidad de la torre de tamices.



Nº: ES143584-1
Producción de tamices de malla metálica o chapa perforada de diámetros comprendidos entre 60 y 600.



Filtra Vibración ofrece una amplia gama de tamices de diferentes tamaños, formas y materiales, así como los accesorios complementarios, cumpliendo con las normas de fabricación internacionales.

Equipos de Laboratorio



Tamiz con bastidor y malla de acero inoxidable.



Tamiz de acero inoxidable con chapa perforada cuadrada.



Tamiz con bastidor de acero inoxidable y malla de nylon.



Tamiz de acero inoxidable con chapa perforada ovalado (ISO 5223).



Tamiz de acero inoxidable con chapa perforada redondo.



Tamiz de acero inoxidable para la tamizadora EOLO-FTLBA (Barrido de aire), con malla de inoxidable o nylon.



Tamiz especiales: cónicos, doble altura, media altura, etc.



Tamices de barras de acero al carbono pintado.



Tapas y fondos de acero inoxidable de todos los tamaños.



Estantería para tamices.



Cepillos de limpieza para tamices.



Bolas alimentarias para desobturar la malla de los tamices.

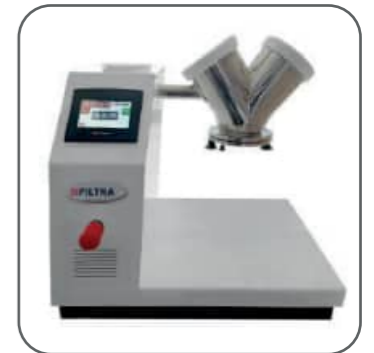

TAMICES

LABORATORIO

Las tamizadoras electromagnéticas FILTRA se utilizan en las áreas de investigación y desarrollo así como en el control de calidad de procesos de producción tanto de materias primas como de productos intermedios y acabados. Con ellas se realizan ensayos granulométricos de separación de partículas por vía seca y vía húmeda.

Las tamizadoras modelo IRIS son altamente eficaces, gracias al movimiento tridimensional de las partículas generado por un electroimán. Con el efecto 3D las partículas pasan más rápidamente al tamiz inferior. Se consigue por tanto un tamizado más efectivo en toda la columna de tamices.

Existen cuatro modelos: FTS-0200, FTL-0200, FTL-0300 y FTL-0400, que abarcan tamices desde 60 mm a 400 mm Ø para muestreos desde 25 gr de producto hasta 12,5 kg. El tamaño de partículas a analizar puede ir de 20µ a 125 mm. Cada usuario puede elegir el equipo más adecuado a sus necesidades.

Ejemplos de aplicación:

Alimentos, tierras, carbón, materiales de construcción, productos químicos y farmacéuticos.

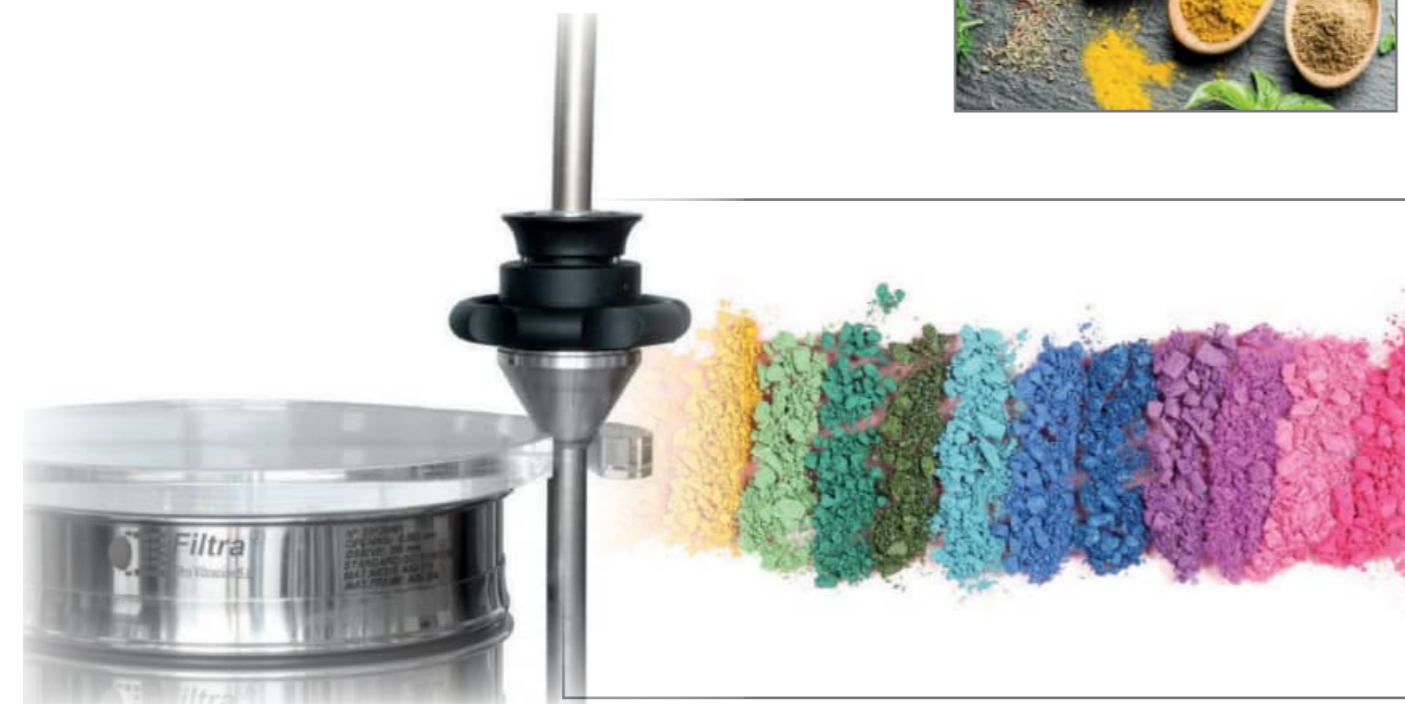

Ejemplos de aplicación:

Minerales, fertilizantes, plásticos, metales, semillas, flores, hierbas, granos, alimentos, virutas de madera, fibras, etc.



Serie IRIS

Todos los modelos incluyen control digital de la potencia (de 1 a 9), un temporizador (de 0 a 99 seg.) y el modo de tamizado, continuo o intermitente. Todas las tamizadoras van equipadas con sistema de anti-vibración el cual, junto al sistema de anclaje, asegura una completa estabilidad durante el tamizado.

Dependiendo de la tamizadora, puede escogerse entre el sistema de anclaje estándar y el sistema de anclaje rápido "Easy-Press". La tapa de metacrilato, facilita la observación del producto durante el tamizado.

Todos los equipos están sujetos a unos estrictos controles de calidad que garantizan años y años de uso sin contratiempos.

IRIS			
	FTS-0200	FTL-0200	FTL-0300
Tipo de tamizado	Electromagnética	Electromagnética	Electromagnética
Via seca	SI	SI	SI
Via húmeda	SI	SI	SI
Niveles de potencia	9	9	9
Tamaño de partícula	20 µ a 125 mm	20 µ a 125 mm	20 µ a 125 mm
Nº de tamices (mm)	7 x Ø200x50 14 x Ø200x25	8 x Ø200x50 16 x Ø200x25	5 x Ø300x80 8 x Ø300x50
Diámetro máx. tamices (mm)	203	203	315
Temporizador (min)	1 a 99	1 a 99	1 a 99
Tensión	220/240 V - 50/60 Hz.	220/240 V - 50/60 Hz.	220/240 V - 50/60 Hz.
Intensidad (A)	0,8	0,8	0,8
Potencia (kW)	0,4	0,4	0,4
Peso (Kg)	27	40	45
Dimensiones L x An x Al (mm)	305 x 630 x 640	254 x 800 x 800	254 x 800 x 780



IRIS FTL-0200

Tamizadora electromagnética digital para tamices de de Ø 60 a 203 mm.

Su movimiento tridimensional en toda la columna de tamices la hace muy eficaz a la hora de realizar ensayos granulométricos. Incluye control digital de potencia, tiempo e intermitencia de tamizado.

Se puede suministrar con: sistema estándar de sujeción o sistema rápido "Easy-Press".

Admite 8 tamices de 50 mm o 16 tamices de 25 mm de altura.



IRIS FTS-0200

Pequeña, compacta y ligera, es la alternativa económica de la gama de tamizadoras electromagnéticas IRIS.

Admite tamices de Ø 60 a 203 mm. Hasta 7 tamices de 50 mm o 14 tamices de 25 mm de altura.

Incluye control digital de potencia, tiempo e intermitencia de tamizado. Se suministra con el sistema estándar de sujeción.



LABORATORIO

LABORATORIO



VENTAJAS:

- Movimiento Tridimensional. Gran eficacia: tiempos de tamizado cortos.
- Tamizado por vía seca y húmeda.
- Aptas para trabajar con tamices de $\varnothing 60 < \varnothing 203$ mm.
- Diseño ergonómico.
- Ajuste digital de los parámetros de tamizado.
- Fácil manejo.
- Interfaz integrada.
- Sistema antivibración.
- Silenciosa.
- No necesita mantenimiento.
- Opcional: Posibilidad de montar sistema de cierre rápido "EASY PRESS".



IRIS FTL-0300

Concebida para volúmenes de muestra grandes, puede admitir 5 tamices de 80 mm o 8 tamices de 50 mm de altura.

Los diámetros van de 250 a 305 mm. Tanto la potencia, como el tiempo de intermitencia de tamizado son de ajuste digital.

Se suministra con el sistema estándar de sujeción o con el sistema rápido "Easy-Press", a elegir.

VENTAJAS:

- FTL-0300: Apta para trabajar con tamices de $\varnothing 250 < \varnothing 305$ mm.
- Movimiento Tridimensional. Gran eficacia: tiempos de tamizado cortos.
- Tamizado por vía seca y húmeda.
- Diseño ergonómico.
- Ajuste digital de los parámetros de tamizado.
- Fácil manejo.
- Interfaz integrada.
- Sistema antivibración.
- Silenciosa.
- No necesita mantenimiento.
- Opcional: Posibilidad de montar sistema de cierre rápido "EASY PRESS".



FTLBA

La tamizadora de barrido por aire EOLO ha sido especialmente diseñada para ensayos granulométricos por vía seca, para un tamaño de partículas finas, a partir de 5 micras (de 0,005 a 4 mm).

Ofrece una gran rapidez y eficacia de tamizado gracias a la fluidización del producto obtenida mediante una corriente de aire que arrastra las partículas haciéndolas pasar a través del tamiz. Este efecto se consigue con un aspirador industrial que mantiene la depresión constante.

Dispone de carátula digital con regulación de tiempo de tamizado (1 a 99 min) y vacuómetro, que incorpora una válvula con regulador de potencia de aspiración, para elegir la depresión necesaria en cada ensayo.

La tamizadora incluye una tapa de metacrilato que permite ver el comportamiento del producto y una maza de nylon para desprender los restos de producto que hayan podido quedar en la tapa por efecto de la electricidad estática.

Se recomienda utilizar tamices de Barrido por Aire, marca FILTRA, de Ø200 mm (no incluidos).

Ejemplos de aplicación:

Alimentos en polvo, arenas finas, materiales de construcción, productos químicos y farmacéuticos, minerales, fertilizantes, plásticos en polvo, metales en polvo, fibras, etc.

ACCESORIOS:

- Ciclon para recogida de finos
- Tapa de metacrilato.
- Maza de nylon.
- Aspirador NILFISK GM-80
- Tamices FILTRA Ø 200 mm.
- Cepillos limpiadores.

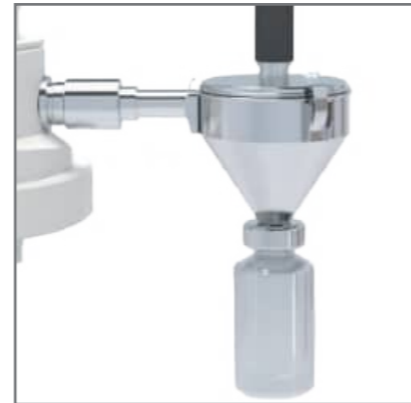

Ciclon para recogida de finos

VENTAJAS:

- Gran eficacia en tamizado de partículas finas: tiempos de tamizado muy cortos.
- Tamizado por vía seca.
- Diseño ergonómico.
- Ajuste digital de los parámetros de tamizado.
- Fácil manejo y silenciosa.
- Interfaz integrada.
- No necesita mantenimiento.

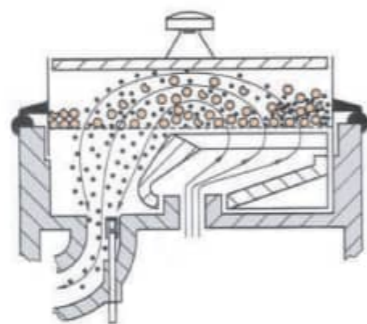

Corriente de aire que arrastra las partículas haciéndolas pasar a través del tamiz.



FML-0100 / FML-2000 / FML-MC / FML-MI

FILTRA fabrica sus molinos de martillo de laboratorio en dos modelos diferentes, en función de las necesidades de cada cliente: el ARES FML-0100 pequeño y económico para la molienda de pequeñas cantidades de producto y el ARES FML-2000 con el doble de capacidad para mayor cantidad de producto o partículas de mayor tamaño.

Se utilizan para triturar una gran variedad de materiales blandos y semiduros, como por ejemplo, cereales, especias, semillas, vegetales, plásticos, resinas, minerales, piedras, carbón, etc. con un tamaño de partícula de entrada de 15 mm en el modelo ARES FML-0100 y de 20 mm en el ARES FML-2000.



La alimentación se realiza mediante una tolva situada en la parte superior y puede dosificarse manualmente mediante una tajadera. La puerta dispone de un cierre rápido con micro de seguridad que detiene el giro de los martillos en caso de apertura de la misma.

Tanto el frontal, como la tolva de carga están fabricados en acero inoxidable AISI 304, con acabado pulido espejo. En el interior, los 3 martillos están contruidos con acero inoxidable anti-desgaste AISI 410. El equipo incluye una criba fácilmente intercambiable con perforaciones estándar desde Ø 0,5 a 6 mm.

En el caso del ARES FML-2000 además de la criba, las cuchillas y la corona dentada también son intercambiables, pudiéndose sacar fácilmente para su limpieza sin necesidad de utilizar ninguna llave. Este modelo incorpora un potenciómetro para regular la velocidad del motor.

Ejemplos de aplicación:

Alimentos en grano, cereales, especias, vegetales, piedras, tierras, minerales, resinas, plásticos, productos químicos, materiales de construcción, cerámica, productos farmacéuticos, etc.



MODELO	Temporizador	Tensión	Potencia (Kw)	Velocidad (rpm)	Dimensiones cámara de molienda (mm)	Volumen tolva de carga (l)	Volumen cámara de molienda (l)	Volumen cajón (l)	Peso (kg)	Tamaño perforaciones tamiz (Ø mm)	Máxima dureza (Mohs)	Tamaño max. partícula entrada (mm)	Dimensiones Generales (mm)
FML-0100	0-99 min	220-240 V (50-60 Hz)	1,9	3000	Ø110x66	1,2	0,4	1	38	1,2,3,4,5	6	15 mm	225 x600 x420
FML-02000	0-99 min	220-240 V (50-60 Hz)	2,6	3000	Ø150x88	5,5	1,2	2	72	0,5, 0,8, 1, 1,5, 2, 2,5, 3,4,5,6	6	20 mm	520 x700 x700

ARES FML-MC

ARES FML-MI

FTLMV-0,5 / 01 / 02 / 04 / 08



El mezclador en V de laboratorio VENUS se utiliza como homogeneizador de precisión de productos en polvo o granulado dentro de la industria farmacéutica, química y alimentaria. Puede mezclar, con suavidad y fluidez sólidos con sólidos, en cualquier porcentaje, o sólidos con líquidos (máximo un 10% de sólido respecto al líquido). Dispone de dos bocas de carga con tapa de silicona y una de descarga con válvula dosificadora.

El producto introducido gira 360º; su forma característica en "V" hace que al girar el producto se creen unas corrientes axiales que separan y unen el material. Esto, unido a la acción radial de la mezcla, da como resultado una mezcla muy homogénea (en proporciones de 1 a 10.000 partes) sin necesidad de palas u otros dispositivos.

Las cubetas del mezclador están fabricadas en acero inoxidable AISI 316 con acabado pulido espejo en el interior y el exterior. Su diseño, sin ángulos ni rincones, impide la acumulación de restos de producto en su interior.

El mezclador funciona con un motor monofásico y dispone de temporizador, interruptor de paro/marcha y caja de fusibles. La capacidad útil, para lograr una correcta homogeneización, es de un 50% del volumen total del mezclador. Los mezcladores VENUS están disponibles desde 0'5 hasta 25 litros (capacidad total).

Ejemplos de aplicación:

Alimentos en polvo, productos químicos y farmacéuticos, metales, plásticos, aditivos, etc.



CARACTERÍSTICAS TÉCNICAS					
	Tensión (V)	Frec. (Hz)	r.p.m	Potencia (kW)	Peso (Kg)
FML-MC	200/240	50/60	1500	1.5	59
FML-MI	200/240	50/60	1500	1.5	55

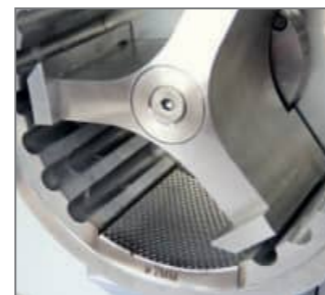

ARES FML-2000



VENTAJAS:

- Fácil limpieza gracias a la corona dentada y cribas intercambiables sin necesidad de llaves.
- Potenciómetro para regular la velocidad del motor.
- Tolla de carga y cajón de recogida del producto en INOX pulido, para su fácil limpieza.
- Granulometría final muy fina.
- Cajon acero inox.
- Proceso en continua



En el caso del ARES FML-2000 además de la criba, las cuchillas y la corona dentada también son intercambiables, pudiéndose sacar fácilmente para su limpieza sin necesidad de utilizar ninguna llave. Este modelo incorpora un potenciómetro para regular la velocidad del motor.



VENTAJAS:

- Mezclado de precisión. Máxima homogeneización del producto.
- Alta calidad de materiales y acabados.
- Sin ángulos ni rincones en el interior, no se acumulan los restos de producto.
- Silencioso.
- No necesita mantenimiento.



Modelo	Temporizador	Tensión	Potencia (kW)	Peso (Kg)	Volumen útil (l)	Nº de vueltas deposito x min. (rpm)	Dimensiones L x An x Al (mm)
FTLMV-0,5	Digital programable	220-240 V 50-60 Hz	0,09	15	0,25	23	500 x 400 x 500
FTLMV-01	Digital programable	220-240 V 50-60 Hz	0,09	17	0,5	23	500 x 400 x 500
FTLMV-02	Digital programable	220-240 V 50-60 Hz	0,09	18	1	23	500 x 400 x 500
FTLMV-04	Digital programable	220-240 V 50-60 Hz	0,09	30	2	23	650 x 450 x 600
FTLMV-08	Digital programable	220-240 V 50-60 Hz	0,09	32	4	23	650 x 450 x 600

El baño de ultrasonidos NEPTUNO es el accesorio perfecto para el mantenimiento y limpieza de tamices y otras piezas de laboratorio.

La limpieza por ultrasonidos es, hoy en día, el sistema más moderno y eficaz de limpieza: las ondas de presión -alternativamente altas y bajas- provocan una frecuencia, dando origen al fenómeno de cavitación, que consiste en la formación de millones de burbujas microscópicas que chocan sobre la superficie del objeto, desprendiendo la suciedad en un tiempo mínimo.

Los baños de ultrasonidos tienen un bajo consumo de energía eléctrica y ahorran tiempo frente al cepillado o la limpieza tradicional. Los huecos y espacios de difícil acceso quedan limpios, sin ningún resto de suciedad, a la vez que la superficie del objeto no queda dañada como ocurre con otros métodos.

El baño de ultrasonidos NEPTUNO está fabricado en acero inoxidable (AISI-304). Disponemos de varios modelos según su capacidad: 3 / 6 / 10 / 20 / 30 L.



CARACTERÍSTICAS GENERALES DE TODOS LOS EQUIPOS:

- Tensión de alimentación: 200 – 240 V ac ± 10%, 50 – 60 Hz.
- Protección frente a sobre corrientes y sobre tensiones.
- Display digital de control: temperatura de la cuba, temperatura de trabajo, tiempo de acción de los ultrasonidos, encendido y activación del equipo de limpieza.
- Transductores piezo-eléctrico de acero-aluminio de alto rendimiento.
- Rango de temperatura de trabajo de 0 a 80°C.



	Frecuencia Ultrasonidos (KHz)	Potencia Ultrasonidos (W)	Potencia Calefacción (W)	Dimensiones Internas (mm) An x L x Al	Peso (Kg)	Desagüe
COMBAÑO 3L	40	120	100	345x250x360	3,9/4,7	½"
COMBAÑO 6L	40	180	200	400x260x365	5,1/6	½"
COMBAÑO 10L	40	240	300	425x365x380	6,9/8,5	½"
COMBAÑO 20L	40	480	400	660x455x440	11,4/14,1	½"
COMBAÑO 30L	40	600	500	660x455x485	13/15,8	½"

FILTRA
VIBRACIÓN

Equipos Industriales





ULTRA SONIDOS

LIMPIEZA CON ANILLOS

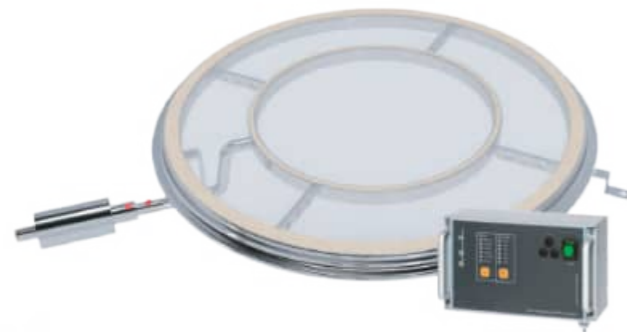

Ideal para partículas sólidas, previene colmataciones, incrementando la capacidad y velocidad del tamizado. Posibilidad de suministrar versiones "TWIN" para trabajar con un solo generador en dos tamices simultáneamente.

Sistema de anillas autolimpiantes en polietileno (FDA), para la desobstrucción de la malla. Montadas por debajo del tamiz.

LIMPIEZA CON BOLAS



Sistema de bolas en silicona (FDA), para productos apelmazados, ayudan a la rotura del posible terrón. Posibilidad de montaje en la parte superior e inferior de la malla. Material silicona o goma alimentaria.

LIMPIEZA CON BARRIDO



Para productos excepcionales que requieran un barrido por la parte superior de la malla.

FTI-040/ 0550 / 0800 / 1200 / 1500

Las tamizadoras ZEUS son ideales para procesos de separación granulométrica entre sólidos/sólidos o separaciones entre de sólidos/líquido.

Gracias a su diseño sin rincones permiten una rápida y efectiva limpieza de su interior. Admiten producciones muy diversas de 100 a 20.000 Kg /h según el tipo de producto. Cada equipo realizar hasta cinco separaciones simultáneamente desde #38µ<#25mm. Dotadas de un motor con masas excéntricas que genera un movimiento tridimensional facilitando al máximo el tamizado del producto.

Fabricadas en acero inoxidable AISI 304 (o AISI 316, bajo petición), juntas y elementos en contacto con el producto según normativa FDA. Disponible una amplia gama de accesorios, tamizado mediante ultrasonidos, sistemas de anillas auto limpiantes, mirillas, registros de silicona y accesorios auxiliares para asegurar y mantener optimas prestaciones en procesos específicos.

Opcionalmente se fabrican bajo normativa y cumplimiento ATEX.

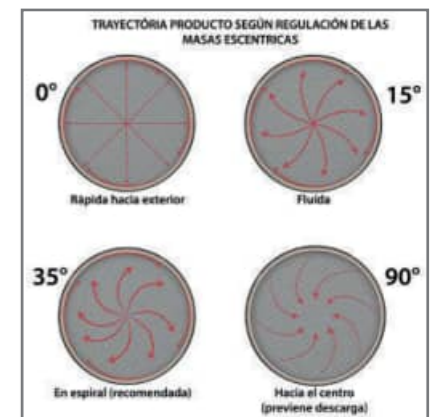

VENTAJAS

- Gran robustez
- Fácil limpieza
- Admiten hasta 4 tamices simultáneamente (5 separaciones)
- Ocupan poco espacio.
- Alto rendimiento
- Carga central y descarga lateral del producto
- Mantenimiento reducido

CARACTERÍSTICAS TÉCNICAS

Modelo	Tensión	Revoluciones por minuto	Potencia	Peso
FTI-040	400/460V - 50/60 Hz	1500 rpm	0,3 Kw	70 Kg
FTI-0550			0,52 Kw	100 Kg
FTI-0800			1,1 Kw	160 Kg
FTI-1200			2,0 Kw	337 Kg
FTI-1500			2,0 Kw	460 Kg

***Peso para configuración estándar 1 nivel + tapa



JUPITER

Tamizadora Circular Móvil

FTIJ-055 / 080

Tamizadora circular ligera JUPITER, es una tamizadora industrial compacta, ligera y móvil. Se utiliza frecuentemente para hacer tamizados de control y seguridad sobre el propio terreno de actuación o diferentes emplazamientos, pudiéndose trasladar fácilmente de un sitio a otro. Sirve tanto para líquidos como para sólidos.

Se utiliza especialmente para productos como esmaltes, pinturas, polvo cerámico, arenas, así como también en la industria química, alimentaria, agrícola, etc.

La tamizadora circular ligera JUPITER está fabricada en acero inoxidable AISI 304. Bajo pedido se puede construir también en AISI 316, con materiales aptos para atmósferas explosivas ATEX con su documentación correspondiente. Está disponible en los diámetros 550 y 800 mm.

- >Tapa superior.
- >Cuerpo con salida de rechazo.
- >Conexiones de entrada y/o salida tipo BFM.
- >Sistema de ayuda al tamizado como bolas, anillos, espirales.
- >Abrazaderas cierra rápido.



Ejemplos de aplicación:

Productos químicos, agrícolas, alimentarios, farmacéuticos, pinturas, resinas, aguas residuales, plástico, vidrio, etc.



VENTAJAS

- Mantenimiento reducido.
- Fácil limpieza
- Tamiz de fácil colocación.
- Un solo nivel de trabajo.



Tamizadora Circular con Motores Laterales

FTI-2M-0550 / 0800 / 1200

Las tamizadoras HELIOS están especialmente diseñadas para tamizados de control y de seguridad tanto en separación entre sólidos/sólidos o separaciones entre de sólidos/líquido. Diseñadas para ser instaladas en espacios reducidos, donde la recepción y la descarga del producto tamizado están próximas.

Cuentan con una entrada central y salida central y dos motores vibradores laterales. Gracias al diseño compacto de su estructura permiten instalarlas en espacios reducidos, a menudo en líneas de proceso. Admiten un gran volumen de producto. Se suelen colocar a la salida de tolvas de descarga, molinos, mezcladoras, etc. Fabricadas en acero inoxidable AISI 304 (o AISI 316, bajo petición), juntas y elementos en contacto con el producto según normativa FDA.

Disponibles una amplia gama de accesorios, tamizado mediante ultrasonidos, sistemas de anillas auto limpiantes, mirillas, registros de silicona y accesorios auxiliares para asegurar y mantener óptimas prestaciones en procesos específicos.

Opcionalmente se fabrican bajo normativa y cumplimiento ATEX. Diámetros disponibles: 550, 800, 1000 y 1200 mm.



Ejemplos de aplicación:

Productos químicos, agrícolas, alimentarios, farmacéuticos, pinturas, resinas, aguas residuales, plástico, vidrio, etc.



VENTAJAS

- Gran robustez
- Fácil limpieza
- Admite 1 solo tamiz
- Altura reducida.
- Alto rendimiento
- Carga y descarga central del producto
- Mantenimiento reducido
- Salida rechazo opcional

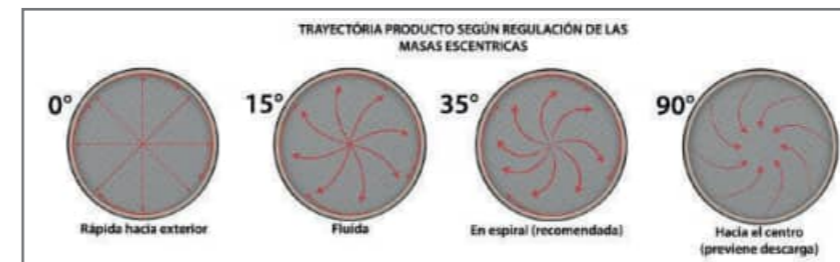
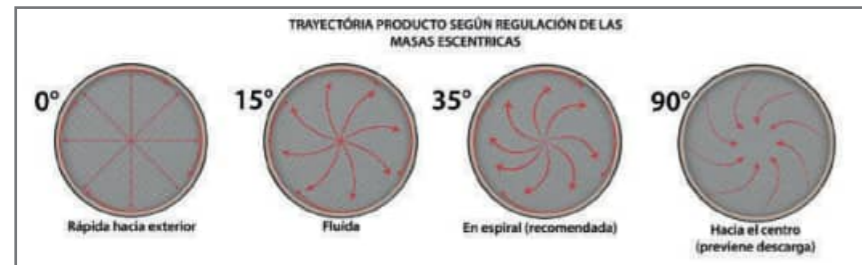

CARACTERÍSTICAS TÉCNICAS

Modelo	Tensión	Revoluciones por minuto	Potencia	Peso
FTI-2M-0800-PB	380V - 50 Hz	1500 rpm	0,155 Kw	55 Kg
FTI-2M-1000-PB			0,3 Kw	65 Kg

CARACTERÍSTICAS TÉCNICAS

Modelo	Tensión	Revoluciones por minuto	Potencia	Peso
FTI-2M-0550	380/400V - 50/60 Hz	1500/1800rpm	0,17Kw [x2]	87 Kg
FTI-2M-0800			0,17Kw [x2]	115 Kg
FTI-2M-1200			0,3Kw [x2]	280 Kg

FTI-0300 / 0400

La Tamizadora Industrial VULCANO es ideal para realizar tamizados de pequeños lotes en pequeñas producciones (entre 5 y 75 kg/h), dependiendo del tipo de producto. Montan tamices de laboratorio estandarizados Filtra sin rincones, permitiendo un cambio o sustitución rápida y una limpieza efectiva. Gracias a su reducido diámetro permite introducir los tamices y el fondo del equipo en baños por ultrasonidos o sistemas de limpieza similares.

Cada equipo puede realizar hasta cinco separaciones simultáneamente desde #38µ <#25mm. El motor con masas excéntricas facilita el tamizado del producto gracias a su movimiento tridimensional.

Fabricadas en acero inoxidable AISI 304 (o AISI 316, bajo petición). El fondo dispone de una salida lateral por donde se descarga el producto obtenido. Los tamices pueden pedirse con o sin salida de producto. En caso de escoger tamices con salida, el proceso de tamizado puede automatizarse.

El sistema estándar de fijación de los tamices está compuesto por barras inoxidables roscadas, pomos de baquelita y una tapa de metacrilato abierta (para alimentar continuamente el equipo) o cerrada. Opcionalmente se puede pedir con sistema de cierre rápido (easy press), tapa metálica y ruedas para poder desplazarla. Opcionalmente se fabrican bajo normativa y cumplimiento ATEX.



Ejemplos de aplicación:

Productos químicos, farmacéuticos, agrícolas, alimentarios, pinturas, arenas, semillas, metales, maderas, plásticos, cristal, etc

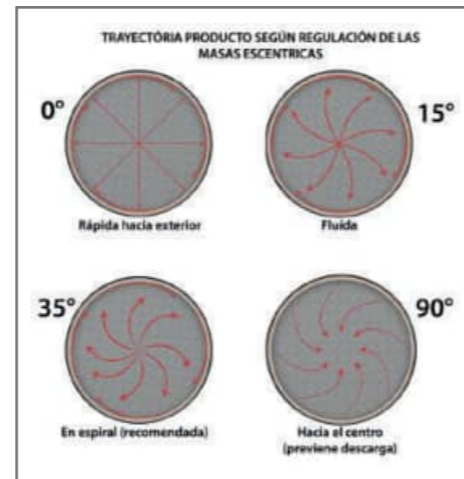

VENTAJAS

- Tamizadora para pequeñas producciones (plantas piloto)
- Tamices de laboratorio con o sin salida de producto
- Rápido cambio de tamices
- Fácil limpieza de los tamices y fondo del equipo "sin rincones"
- Gran versatilidad. Fácil manejo.
- Posibilidad de montar cierres rápidos para tapa
- Posibilidad de montar ruedas.
- Bajo mantenimiento.



VSIS-0800

Mesa vierte- sacos con tamizador integrado. Unidad utilizada para la recepción de materiales a granel en diferentes formatos con tamizado de seguridad. Diseñado para evitar contaminación de materias primas entregadas en sacos, para evitar contaminación en lotes y reduciendo la emisión de polvos.

Cabina extraíble orientable, varios modelos disponibles. Capacidades de producción hasta 3.000Kg/hora. Fabricadas en acero inoxidable AISI 304 (o AISI 316, bajo petición), juntas y elementos en contacto con el producto según normativa FDA. Diámetros disponibles: 800



Ejemplos de aplicación:

Productos químicos, agrícolas, alimentarios, farmacéuticos, pinturas, resinas, aguas residuales, plástico, vidrio, etc.

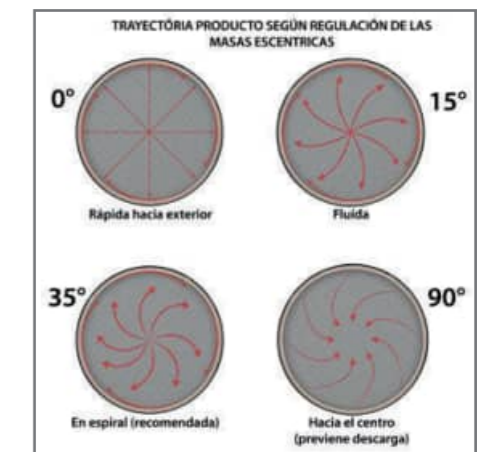

VENTAJAS

- Reduce la emisión de polvos
- Modular con cabina orientable
- Fácil limpieza
- Reduce la emisión de polvos
- Tamices intercambiables
- Rejilla vierte sacos INOX desmontable
- Vierte Sacos disponibles en dos capacidades



CARACTERÍSTICAS TÉCNICAS

Modelo	Tensión	Revoluciones por minuto	Amperaje	Potencia	Peso
FTI-0300	380/400V - 50 /60Hz	1500 / 1600 Rpm	0.34 A	0,155 kW	52 Kg
FTI-0400			0.6 A	0,300 kW	57 Kg

***Peso para configuración estándar 1 nivel



CARACTERÍSTICAS TÉCNICAS

Modelo	Tensión	Revoluciones por minuto	Potencia	Peso
VSIS-0800	380/400V - 50/60 Hz	1500/1800rpm	0,3Kw	177 Kg

***Peso para configuración estándar con cabina

FTIC-0650 / 0800

Las tamizadoras centrífugas MINERVA se utilizan cuando es necesaria una alta productividad, pudiéndose realizar en ellas dos tipos de tamizado:

- Tamizado de separación de distintas granulometrías de producto a granel con pobres propiedades de flujo, difíciles de tamizar por su alto contenido en humedad, grasa o electricidad estática.
- Tamizado de seguridad del producto acabado para eliminar posibles impurezas. Utilizadas en sectores industriales como el alimentario, el farmacéutico, el químico, etc., son adecuadas para una amplia gama de productos tales como harinas, azúcares, cerámicas, barnices, pigmentos, plásticos, etc. Puede separar granulometrías desde 75µ hasta 5 mm.



El producto a tamizar es transportado al interior del cilindro mediante el tornillo de alimentación y es distribuido por toda la superficie del tamiz por medio de palas.

La velocidad de giro de las palas crea una fuerza centrífuga que hace que el producto pase por la malla. Las partículas más gruesas o con impurezas son separadas. La velocidad y las palas pueden ajustarse según el tipo de producto.

Ejemplos de aplicación:

Harinas, azúcares, chocolates, cerámicas, barnices, pigmentos, plásticos, cementos, yesos, etc.



FTIC-0650 / 0800

- Fabricadas en acero inoxidable AISI 304 (o AISI 316, bajo petición), juntas y elementos en contacto con el producto según normativa FDA.
- El conjunto de tamices y ejes es fácilmente intercambiable sin necesidad de utilizar herramientas i facilitando su sustitución y limpieza.
- Opcionalmente se fabrican bajo normativa y cumplimiento ATEX.
- Equipos aptos para transporte neumático (impulsión +0.8bar/aspiración -0.5bar).
- Modelos disponibles: 650 y 800.

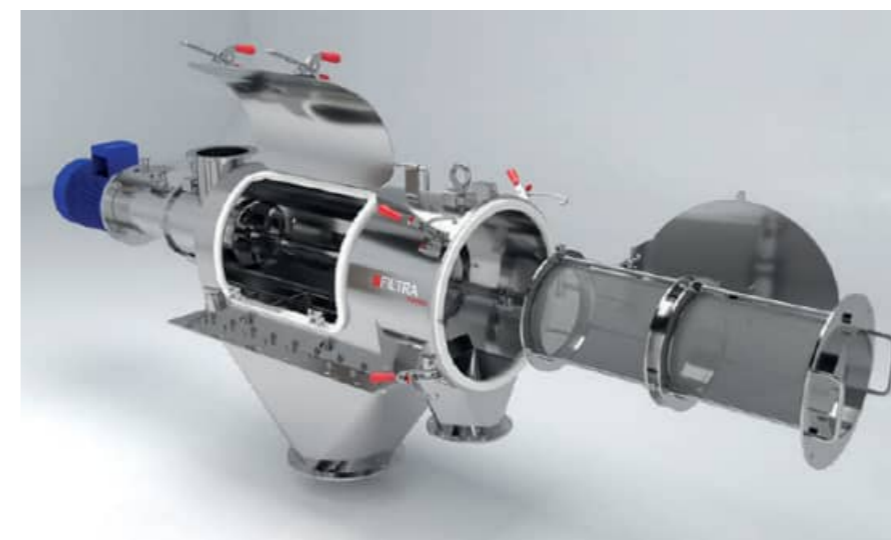

Ejemplos de aplicación:

Harinas, azúcares, chocolates, cerámicas, barnices, pigmentos, plásticos, cementos, yesos, etc.



VENTAJAS

- Diseñada para tamizado de seguridad en grandes lotes de producción. Alto rendimiento
- Cambio de tamices rápido sin necesidad de herramientas.
- Extracción completa del eje central rápida sin necesidad de herramientas.
- En operaciones de limpieza y mantenimiento la cámara interior queda libre de obstáculos
- Gran robustez.
- Bajo petición se suministra con bancada o soporte a medida
- Silenciosa.
- Mantenimiento reducido.



CARACTERÍSTICAS TÉCNICAS

Modelo	Tensión	Revoluciones por minuto	Potencia	Peso
FTIC-0650	400/460V @ 50/60 Hz	690 rpm	1,1 kW	170 Kg
FTIC-0800		750 rpm	2,2 kW	310 Kg

***Peso para configuración estándar 1 nivel.

AIRMATIC

La tamizadora AIRMATIC de Filtra, está dotada de un motor vibrador de accionamiento neumático, tiene la particularidad de trabajar sin corriente eléctrica.

Preparada para trabajar indistintamente tanto con productos líquidos o sólidos. Monta tamices de laboratorio estandarizados Filtra, sin rincones, permitiendo un cambio o sustitución rápido y una limpieza efectiva. Gracias a su reducido diámetro, permite introducir los tamices en baños por ultrasonidos o sistemas de limpieza similares. La entrada de producto se realiza por la parte superior del equipo, dispone de un aro de metacrilato que sujeta el tamiz. La descarga el producto tamizado se realiza mediante una tolva de descarga centra.

Se suministra sobre una bancada INOX con ruedas para facilitar su movilidad y poder tamizar en distintas zonas de la planta.



Ejemplos de aplicación:

Se utilizan en la industria química, alimentaria, farmacéutica, agropecuaria, reciclados, tratamiento de aguas, etc.

Principalmente para procesos de separación de sólidos en distintas granulometrías de un mismo producto, tamizados de seguridad y homogeneización de partículas.



VENTAJAS

- Funcionamiento mediante sistema neumático (sin corriente eléctrica).
- Especializada en tamizado de seguridad.
- Tamizadora para pequeñas producciones (plantas piloto)
- Rápido cambio de tamices
- Fácil limpieza de los tamices y fondo del equipo "sin rincones"
- Posibilidad de montar cierres rápidos para tapa
- Fácil manejo y bajo mantenimiento.



TIPO	VIBRACION / MINUTO - FUERZA CENTRÍFUGA - CONSUMO AIRE															PESO
	4 BAR			5 BAR			6 BAR			7 BAR			8 BAR			
300	RPM	F.C	CONS.	RPM	F.C	CONS.	RPM	F.C	CONS.	RPM	F.C	CONS.	RPM	F.C	CONS.	38
400		Kg	Mc/1		Kg	Mc/1		Kg	Mc/1		Kg	Mc/1		Kg	Mc/1	
600	4000	72	0.53	4500	91	0.64	5100	117	0.73	5600	141	0.86	6000	161	1	56

***Peso para configuración estándar.

FTIS-0450 / 0600

Las tamizadoras CENTAURO son tamizadoras compactas, ligeras y móviles. Se utiliza frecuentemente para tamizados de control y separación de polvos secos y separación de esmaltes y pinturas separando impurezas solidas (cuerpos extraños) de las mismas. Tamizadora móvil provista de ruedas con altura ajustable y de muy fácil movilidad. Fabricadas en acero inoxidable AISI 304 (o AISI 316, bajo petición), juntas y elementos en contacto con el producto según normativa FDA.

Admiten un solo nivel de tamizado. La malla es fácilmente intercambiable con opción de montar tamices de malla fina autotensable.

Opcionalmente se fabrican bajo normativa y cumplimiento ATEX. Diámetros disponibles: 450 y 600 mm.



CARACTERÍSTICAS TÉCNICAS				
Modelo	Tensión	Revoluciones por minuto	Potencia	Peso
FTIS-0450	380 V - 50 Hz	1500 rpm	0,155 kW	42 Kg
FTIS-0600			0,300 kW	47 Kg

***Peso para configuración estándar.

Ejemplos de aplicación:

Esmaltes, pinturas, polvo cerámico, arenas, semillas, productos químicos, agrícolas, alimentarios, etc.

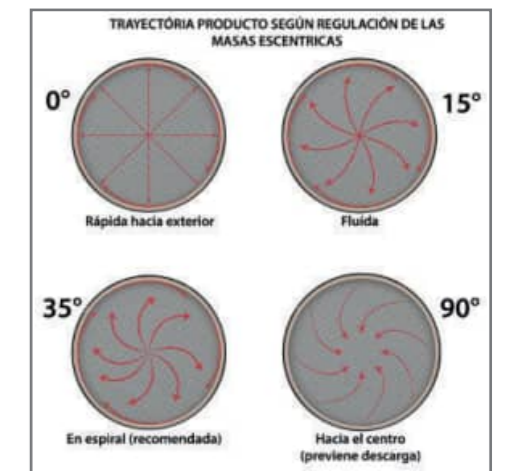

VENTAJAS

- Equipo móvil
- Tamizadora para pequeñas producciones (plantas piloto)
- Rápido cambio del tamiz
- Fácil limpieza de los tamices y fondo del equipo "sin rincones"
- Fácil manejo.
- Bajo petición puede montar tamices autotensables (en mallas finas)
- Bajo mantenimiento.



FTMV-16 / 25 / 75 / 250

El mezclador industrial modelo ATENEA se utiliza para obtener una perfecta homogeneización de productos sólidos con sólidos (en cualquier proporción) y sólidos con líquidos (máximo un 10% de sólido respecto al líquido), en forma de polvo o granulado.

Dispone de un cuerpo en forma de V con dos bocas de carga y una boca de salida, con válvula de tipo mariposa para facilitar la descarga de la mezcla. Gracias a la forma en V se consigue, girando el cuerpo 360°, que se creen en su interior unas corrientes axiales que separan y unen los productos a homogeneizar. Esto unido a la acción radial de mezcla tiene como resultado una muy homogénea (en proporción de 1 a 10.000 partes).

Es posible añadir una barra intensificadora en el interior del cuerpo, que disgrega los grumos y acorta el tiempo de mezclado. A través de esta barra intensificadora pueden añadirse líquidos en forma pulverizada. El acabado es pulido espejo con diferentes grados de pulido según requerimiento. El tiempo de mezcla varía dependiendo de la complejidad de la mezcla. Disponible en diversos modelos para capacidades de 16, 25, 75, 250, 500 litros de producto.



MODELO	Temporizador Digital	Tensión	Potencia mezclador (Kw)	Potencia barra intensificadora (Kw)	Volumen útil (l)	Peso (kg)
FTIMV-16	0 - 90 min.	230 V 50 Hz	0,120	0,100	8	55
FTIMV-25	0 - 90 min.	230 V 50 Hz	0,180	0,100	12,5	80
FTIMV-75	0 - 90 min.	380 V 50 Hz	0,75	2,2	37,5	200
FTIMV-250	0 - 90 min.	380 V 50 Hz	2,2	3	125	250

***Peso para configuración estándar.

Ejemplos de aplicación:

Harinas y demás productos alimentarios en polvo o grano, pigmentos, colorantes, fibra de vidrio, plástico en polvo o gránulos, pesticidas, herbicidas, abonos, polimerizados, productos farmacéuticos, productos químicos, etc



OPCIONAL:

- Barra intensificadora / humidificadora.
- Cuadro eléctrico externo.
- Barreras de protección de seguridad.
- Acabados y calidades.

VENTAJAS

- Mezclado de precisión. Máxima homogeneización del producto.
- Alta calidad de materiales y acabados.
- Sin ángulos ni rincones en el interior, no se acumulan los restos de producto.
- En operaciones de limpieza y mantenimiento la cámara interior queda libre de obstáculos
- Gran robustez.
- Bajo petición se suministra con bancada de soporte a medida
- Silenciosa.
- Mantenimiento reducido.



TAMIZADORA RECTANGULAR FTV- 1000

Filtra Vibración fabrica una amplia gama de separadores rectangulares, la serie FTV. Realizados a medida pueden ser utilizados para materiales sólidos con distintos tamaños de partícula.

Fabricados según las necesidades de cada cliente y los requerimientos específicos de cada planta. Accionados por uno o dos vibradores de masa excéntricas regulables. Pueden trabajar suspendidas en estructura de planta o apoyadas sobre una bancada.

Las mallas se cambian rápida y fácilmente.

Posibilidad de fabricación a medida, según necesidades del cliente.

Fabricadas en acero INOX A304, A316 o acero al carbono según necesiad.

Opcionalmente disponen de certificación ATEX.



Movimiento 3D

POSIBILIDAD DE FABRICACIÓN PARA ATMÓSFERAS EXPLOSIVAS

Incluye:

- > Tamizadora FTV-1000.
- > Manual de instrucciones
- > Declaración CE de conformidad



CARACTERÍSTICAS TÉCNICAS

Modelo	Tensión	Revoluciones por minuto	Potencia	Peso
FTV-1000	380/400V @ 50/60 Hz	1500/1800rpm	95W	158 Kg

***Peso para configuración estándar.

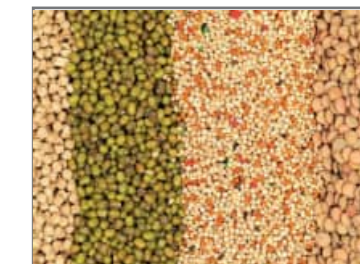

VENTAJAS

- Facil instalación
- Especial para productos húmedos, grasos o con acumulación de carga electrostática.
- Gran robustez.
- Silenciosa.
- Fácil limpieza.
- Mantenimiento reducido.





Fabricación directa de tamices industriales en malla metálica INOX y mallas de nylon. Reentelado con distintas configuraciones (doble malla, centros, chapas perforadas..)



Fabricación de accesorios para tamizadoras circulares, bridas de cierre rápido con gatillo de seguridad y suministro de set de muelles para tamizadoras completamente montados para colocar en equipo.



Fabricación de tamices cilíndricos para tamizadoras centrifugas, en distintos materiales y calidades. Ejemplo cilindro tamiz en perfil triangular.



Suministro y montaje de conectores, bolsas y tapones flexibles con sistem Rápido BMF®.



Cuadros de maniobra eléctrico para equipos industriales con posibilidad de suministrarlos en clasificación Ex.



Suministro completo de juntas, perfiles especiales y tapas de registro en silicona alimentaria.



Suministro y montaje de motores vibradores para toda la gama de nuestros equipos. Bajo demanda con certificados ATEX.



Sistemas para la autolimpieza del tamices en procesos de tamizado continuo, para partículas sólidas.



Fabricación de minienteladuras en tejidos no metálicos y INOX para equipos de tamizado centrifugo.



Filtros Industriales

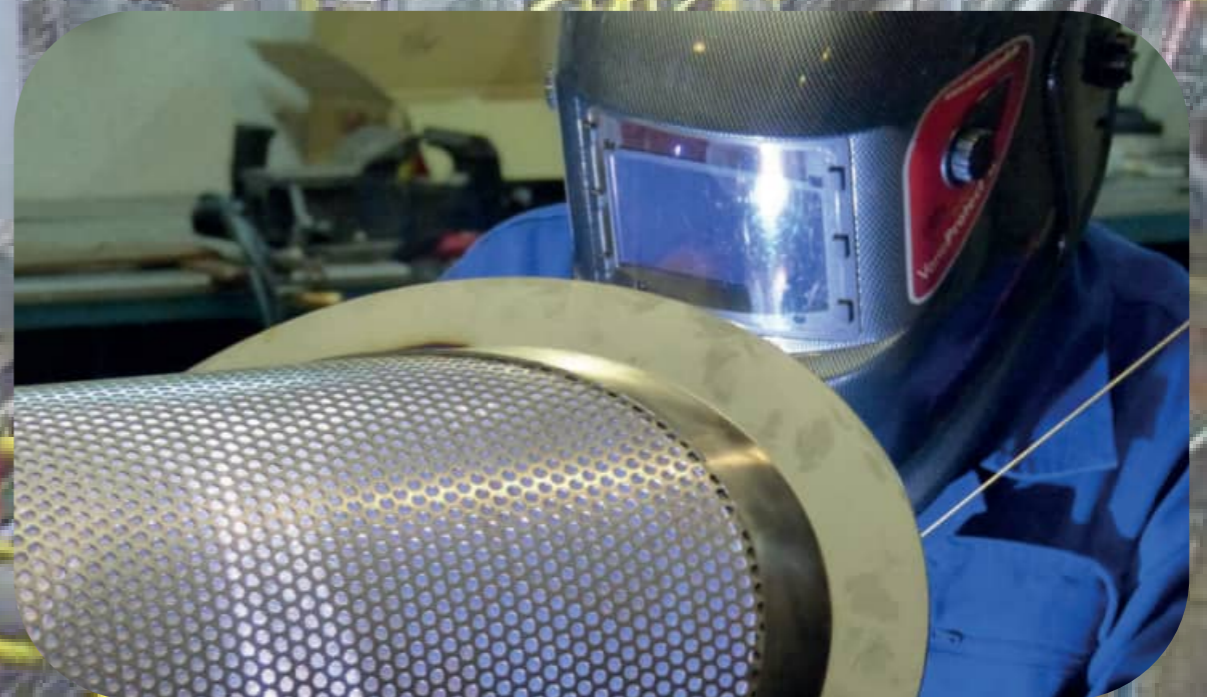

FILTROS METÁLICOS

En FILTRA VIBRACIÓN, S.L. somos especialistas en la fabricación de filtros y cribas para uso industrial. Contamos con un equipo humano con más de 25 años de experiencia en esta materia, desarrollando conjuntamente con nuestros clientes soluciones en consumibles filtrantes para múltiples sectores de la industria como el químico, petroquímico, farmacéutico, agrícola, alimentario, cerámico, etc.

Fabricamos multitud de filtros en acero inoxidable AISI 304 o AISI 316: filtros cilíndricos, tipo "Y" DN25 hasta DN600; cestas filtrantes DN25 hasta DN600; filtros plisados con una o varias capas de malla, filtros temporales cónicos y troncocónicos, filtros "T", bujías intercambiables; discos de malla, etc.

Desarrollando soluciones a medida en diferentes formas y tamaños. Disponemos de un stock permanente de más de 200 referencias de malla metálica INOX, para poder satisfacer las necesidades de cada cliente. Podemos desarrollar cualquier producto en filtro según necesidades.



Ej: Filtros temporales cónicos y Troncocónicos



Ej: Fabricación de filtros cilíndricos a medida, troquelados, discos, filtros especiales etc.



CRIBAS METÁLICAS

Fabricamos todo tipo de cribas metálicas a medida, con juntas de goma, silicona (FDA) y todo tipo de refuerzos. Calidades estándar de fabricación AISI304 y AISI316.



FILTROS MALLA PARA SOPORTE DE BOLSAS FILTRANTES



VENTAJAS:

- Diseño a medida según necesidades de cliente.
- Fabricación desde una sola unidad hasta grandes series.
- Especialistas en soldadura de malla fina.
- 35 años de experiencia.
- Mallas industriales s/ISO9044 desde 38µ.
- Elementos especiales sinterizados desde #5µ
- Distintas configuraciones (chapa + malla/as etc.)
- Mecanizados especiales a medida.

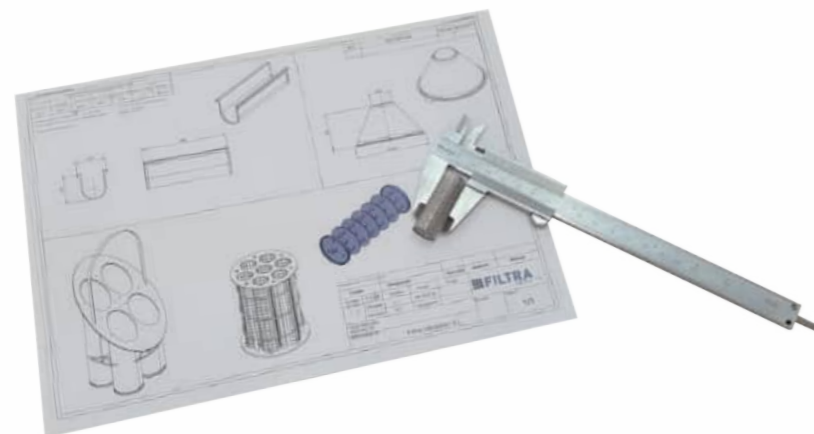

Cestas tipo "Elipse"

Filtro cesta "tamiz" en elipse, para cestas verticales, horizontales o bien multicesta, fabricaciones con sobremalla, sin sobremalla y configuraciones especiales diseñadas para trabajos en sopladors contracorriente. Filtraciones desde 5 μ (según configuración). Calidades estándar de fabricación AISI304 y AISI316.



Filtros Temporales cónicos y tronco-cónicos.

Desde DN50-2" hasta DN600-24", fabricaciones con sobremalla, sin sobremalla y en dimensiones especiales. Filtraciones desde 5 μ (según configuración). Calidades estándar de fabricación AISI304 y AISI316

Tipo rayador.

Cilindros "tamiz" fabricados en chapas microperforadas de precisión entre $\varnothing 0,5 < \varnothing 3$ mm con posibilidad de realizar mecanizado interior tipo rayador. Calidades estándar de fabricación AISI304 y AISI316.

Tamices tronco-cónicos.

Filtros tronco como "tamiz" fabricados en chapas microperforadas de precisión entre $\varnothing 0,5 < \varnothing 3$ mm configuración con fondo abierto (fabricados en una sola pieza) o con fondos mecanizados, acabados superficiales electro pulido. Calidades estándar de fabricación AISI304 y AISI316



Cartuchos sinterizados.

Cartuchos fabricados en material sinterizado desde #5 μ con múltiples capas de malla sinterizada s/ aplicación. Posibilidad de entrega de placas discos y distintos manipulados a medida. Calidades estándar de fabricación AISI304 y AISI316.

Soluciones a medida.

Fabricación de distintos elementos filtrantes a medida, elementos filtrantes plisados, cilíndricos o por embutición. Realizando de manera personalizada mecanizados, procesos de prensado i conformados diversos de malla.

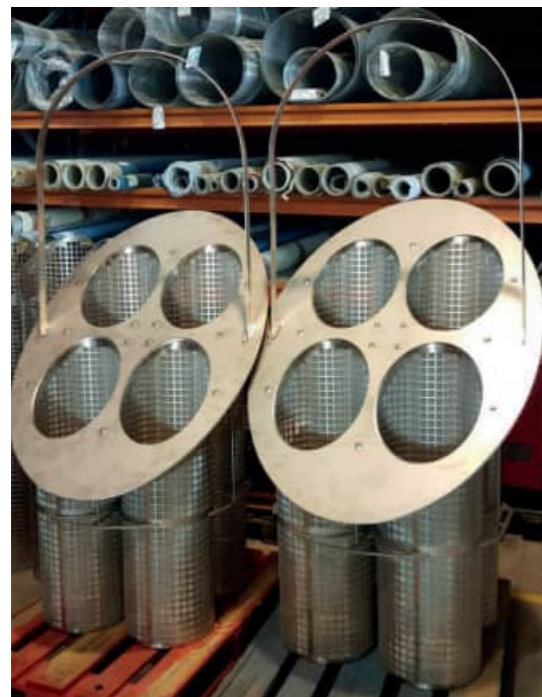

Cartuchos perfil triangular

Cartuchos con filtración desde 200 μ formado con perfiles en V electrosoldados de gran robustez. Calidades estándar de fabricación AISI304 y AISI316



Cartuchos plisados

Fabricación de distintos filtros con malla/as plisada en diversas configuraciones. Calidades estándar de fabricación AISI304 y AISI316

FILTROS NO METÁLICOS

Suministramos filtros sintéticos en polipropileno, poliéster o poliamida como: mangas y bolsas filtrantes, minienteladuras, discos filtrantes, cartuchos, tejidos para fluidificación y malla nylon al detalle.



MALLAS METÁLICAS

Disponemos de un amplio stock de mallas de acero inoxidable AISI 304 y AISI 316, s/ISO 9044 para suministrar en rollos, paneles o metros sueltos: malla lisa, asargada, ondulada, electrosoldada, sinterizada, Repts.



Tabla de las aperturas normalizadas de malla para la fabricación de tamices industriales.

Serie Ligera			Serie Fuerte			Serie Extrafuerte		
Luz (mm)	Ø Hilo (mm)	% Superficie útil	Luz (mm)	Ø Hilo (mm)	% Superficie útil	Luz (mm)	Ø Hilo (mm)	% Superficie útil
1,440	0,300	68,80	19,716	2,5	78,80	25	3	79,50
1,126	0,280	66,50	11,880	2	73,40	19,72	2,5	78,80
1,150	0,240	68,50	9,5	1,6	73,40	16,51	2	79,40
1,030	0,230	66,50	7,96	1,3	73,70	10	2,2	67,00
0,880	0,230	62,40	5,84	1,1	70,30	8	2	73,00
0,726	0,200	62,00	4,56	1	67,00	6,3	1,6	64,00
0,594	0,200	55,20	4	1	64,30	5	2	51,00
0,534	0,160	58,20	3,73	0,9	64,80	5	1,2	65,00
0,457	0,160	55,50	3,17	0,8	63,60	4	1	64,00
0,416	0,140	57,10	2,77	0,7	63,50	3	1	56,00
0,385	0,120	56,50	2,39	0,7	59,40	2,5	1	51,00
0,343	0,120	53,80	2,18	0,6	61,40	2	1	44,00
0,307	0,120	52,50	1,81	0,5	60,90	1,6	0,70	48,00
0,277	0,120	49,70	1,48	0,5	55,50	1,5	1	36,00
0,270	0,100	53,10	1,3	0,44	54,30	1,23	0,5	51,00
0,247	0,100	51,80	1,12	0,42	52,10	1,18	0,55	47,00
0,219	0,090	50,60	0,99	0,40	50,60	1,08	0,65	39,00
0,198	0,080	51,80	0,75	0,36	45,50	0,9	0,36	51,00
0,188	0,090	45,60	0,606	0,32	43,20	0,82	0,44	42,00
0,173	0,080	46,30	0,514	0,28	41,20	0,71	0,40	41,00
0,161	0,070	48,30	0,454	0,24	41,90	0,52	0,40	32,00
0,150	0,063	49,30	0,36	0,20	41,30	0,40	0,22	42,00
0,128	0,070	49,30	0,283	0,18	36,40	0,30	0,20	36,00
0,125	0,060	45,50	0,237	0,16	36,40			
0,124	0,050	50,10	0,207	0,14	36,40			
0,104	0,050	45,20	0,189	0,12	37,00			
0,089	0,050	40,90	0,168	0,11	36,40			
0,080	0,050	46,30	0,153	0,10	36,10			
0,075	0,036	36,20	0,141	0,09	37,00			
0,063	0,063	34,80	0,125	0,08	35,20			
0,056	0,036	35,30	0,111	0,063	40,00			
0,049	0,030	34,80	0,104	0,050	45,63			
0,042	0,036	28,00	0,088	0,050	40,75			
0,040	0,030	33,20	0,076	0,045	36,55			
0,025	0,025	24,90	0,061	0,045	30,25			
			0,057	0,035	38,30			
			0,049	0,030	31,00			
			0,039	0,030	33,70			
			0,032	0,025	31,00			
			0,025	0,025	25,00			
			0,020	0,020	25,00			



Tejido liso cuadrado

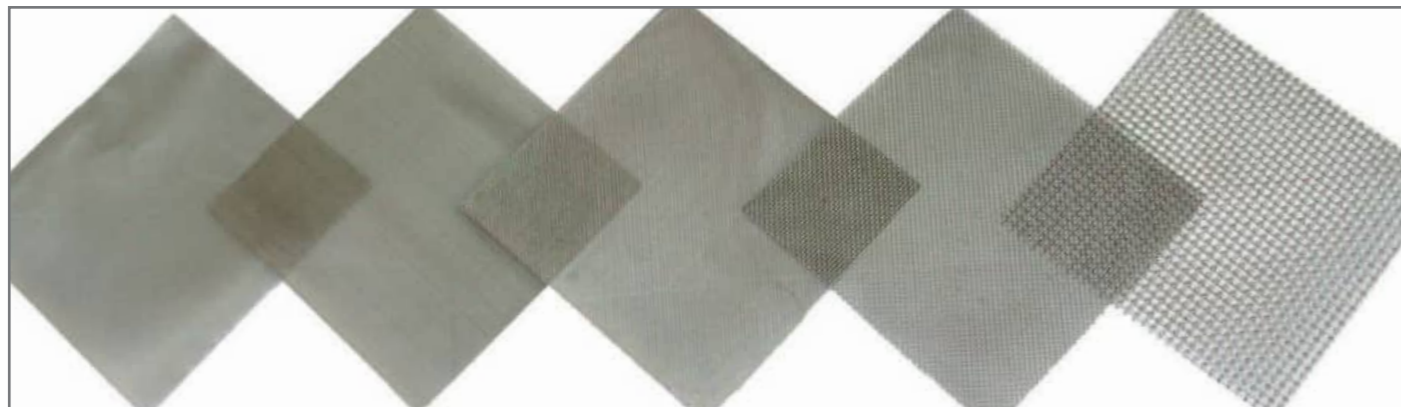
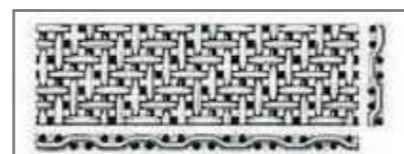

Tejido liso asargado

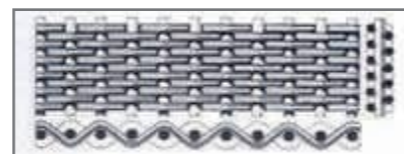

Tejido repts unido

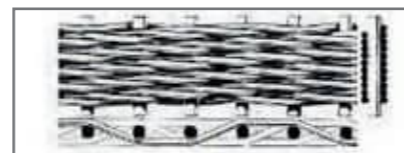

Tejido repts unido asargado



Ejemplo Tamizadora FTI-0800ATEX Zona 22 3D T4 con malla de #125µ, montado con cuadro de maniobra eléctrico sobre superficie móvil según especificaciones de cliente.



Mezcladora en UVE industrial FTIMV-100L, cuadro de maniobra integrado con autómatas programable y pantalla táctil para acceder al menú de programas editables. Dispuesto de barreras ópticas de seguridad.



Aplicación de tamizado para separación de partículas en suspensión en forma de polvo (#150µ). Tamizadora adaptada para línea de lecho fluidizado



Tamizador circular FTI-0800 en línea de descarga de silos con malla de #1,2mm para separación de especias (tomillo, canela) para un rendimiento de 1.000Kg/hora.



Ejemplo de tamizador centrífugo FTIC-0800 con malla de #300µ para tamizado de seguridad de mezcla de harinas en línea continua de ensacado.



Tamizado para separación de carga en BIG BAGS con tamizadora FTI-1200 con tres separaciones en línea de PET reciclado con rendimiento superior a 2.000Kg/hora.



Tamizadora para separación granulométrica en planta química instalada en exterior para recuperación de materia prima. Tamizadora FTI-1500 con cuatro separaciones simultáneas.



Ejemplo de aplicaciones de tamizado en línea con tamizadora FTI-1200 y FTI-0550 realizando trabajo en cascada.



Ejemplo aplicación en FTI-1200 para productos viscosos (colas) para eliminar impurezas en línea de proceso.

Distribuido por:



WWW.TORCAL.COM.AR

TORCAL GROUP

Contacto: Germán Torti
Cel ARG: +54 9 351 851 9686
Cel CHL: +56 9 6609 4647
Email: torcal@torcal.com.ar
www.torcal.com.ar

